



Tarimatec

Plásticos Viters S.A. es una empresa dedicada a la extrusión de perfiles y tubos de plástico con una experiencia de más de 60 años en el sector. Dicha experiencia, va unida a un carácter innovador y a una decidida apuesta por los equipos de producción más modernos y capaces. Todo ello hace que Plásticos Viters S.A. sea, sin duda, una de las empresas de extrusión más capacitadas para la realización de cualquier proyecto a la medida de sus clientes, como así se acredita con los más de 1250 productos distintos que fabrica.

Nuestro sistema de calidad ISO 9001:2015, certificado por AENOR, es uno de los pilares sobre los que se sustenta la estrategia de la empresa.

Con la inestimable ayuda de nuestros clientes, somos líderes en algunas aplicaciones para el sector de la construcción y la rehabilitación y el campo de aplicación de los productos que fabricamos se extiende por una gran variedad de sectores y países.

A finales de los 90, nuestro departamento I+D creó Plasticwood®, un material compuesto de PVC con fibras Vegetales. La peculiar combinación de ambos materiales dan lugar a un producto con excelentes propiedades, un acabado natural, una gran resistencia a la intemperie y por tanto, un dilatado ciclo de vida.

Plasticwood® permite la posibilidad de fabricar productos muy variados. Uno de los más exitosos para nuestra compañía, es la tarima de exteriores Tarimatec®.

Plásticos Viters S.A. has been devoted to the extrusion of plastic profiles and tubes for more than 60 years. This experience, is coupled with a desire to innovate and a firm commitment to modern and capable production machinery. This undoubtedly makes Plásticos Viters S.A. one of the extrusion companies most capable of undertaking projects tailored to clients' needs. Indeed, we currently manufacture more than 1,250 different products.

Our quality system is certified by the ISO 9001 standard by AENOR and is one of the pillars of our company strategy.

With the invaluable help of our clients, we are the leading producers of some applications for the construction and renovation industry and the products we manufacture can be used in a wide variety of sectors and countries.

At the end of the 1990s, our R&D department created Plasticwood®, a material made of PVC with plant fibre. This peculiar combination resulted in a product with excellent properties, a natural finish, strong resistance to weather conditions and a long lifecycle.

Plasticwood® makes it possible to manufacture a wide range of products. One of our company's most successful to date is the outdoor decking we call Tarimatec®.



Nuestra tarima

Our deck

Tarimatec® es un pavimento WPC, compuesto de fibras vegetales y compuesto polimérico. Las tarimas WPC son de **bajo mantenimiento**, y están disponibles en dos formatos: alveolar y sólido.

En el formato alveolar, tres acabados: **Nature** (cepillado natural), **Tecno** (ranurado técnico) y **Surco**, todos ellos en más de 30 colores, con dos anchos de 15 y 18 centímetros para el acabado Nature, mereciendo ser de esta manera, la mayor gama del mercado. El sistema Tarimatec® se completa con clips de acero inoxidable y perfiles de aluminio de una aleación especial en su estructura; los mejores materiales para garantizar una **larga durabilidad**.

Tarimatec® se fabrica en Europa con materiales de primera calidad y cuenta con una dilatada experiencia con más de 15 años en el sector, siendo el primer fabricante a nivel nacional. Un buen marketing, respaldado con un buen soporte técnico, completan nuestra oferta para pavimentos de exterior.

*Tarimatec® is a WPC flooring, mixing natural fibres and plastic components. The WPC decking requires **low maintenance**, and offers two profiles: Hollow and solid.*

*The **Nature** hollow profile (hard brushed surface), **Tecno** (grooved surface) and the **Surco**, offer over 30 colours with two widths of 15 and 18 centimeters for the Nature finish, deserving to be in this way, the largest range in the market. The Tarimatec® system structure is completed with stainless steel clips and aluminum profiles of a special alloy, the best materials to ensure **long-lasting durability**.*

Tarimatec® is manufactured in Europe with top quality materials and has extensive experience with more than 15 years in the sector, being the first national manufacturers. Complete marketing and technical support provide a great complement to our offer in addition to covers' design.



RESISTENCIA AL IMPACTO Y A LA ABRASIÓN
IMPACT RESISTANCE AND ABRASION



ALTA RESISTENCIA AL FUEGO
HIGH FIRE RESISTANCE



NO SE AGRIETA, ASTILLA O DESCONCHA
WILL NOT CRACK, SPLINTER OR FRAYS



NO PRECISA DE TRATAMIENTOS ADICIONALES
DOES NOT REQUIRE ADDITIONAL TREATMENTS



INALTERABLE FRENTE INSECTOS Y BACTERIAS
UNALTERABLE AGAINST INSECTS AND BACTERIUM



100% RECICLABLE / ECO-SOSTENIBLE
100% RECYCLABLE / ECO-SUSTAINABLE



GRAN DURABILIDAD
HIGH DURABILITY



SUPERFICIE ANTIDESLIZANTE
ANTISLIP SURFACE



BAJO MANTENIMIENTO
LOW MAINTENANCE



FABRICACIÓN EUROPEA
EUROPEAN MANUFACTURING



Sostenibilidad y medioambiente

Sustainability and environment

Tarimatec[®], apuesta en todos sus productos por una **innovación tecnológica**, abrazada de la **sostenibilidad**, representando así, una perfecta armonía entre naturaleza y tecnología. Plasticwood[®], la materia prima de Tarimatec[®], está compuesto en un **50% de fibras vegetales valorizadas** (cáscara de arroz); las cuales, no provienen de la tala de árboles, sino del aprovechamiento de subproductos del cultivo de cereales, provocando un impacto positivo sobre el medio ambiente.

Además de que todos los componentes de la gama de productos Tarimatec[®], son **100% reciclables**, algunos de ellos están elaborados **100% con materiales reciclados** provenientes incluso de **fondos marinos**, haciendo que la huella de carbono sea mínima, respecto de la de otros productos para usos similares. Esto hace, que Tarimatec[®] sea una alternativa con vocación **eco-sostenible** al uso de madera tropical, contribuyendo así, al no deterioro del medio ambiente.

Tarimatec[®], además de tener muy presente siempre la sostenibilidad del planeta, no solo por la reciclabilidad de sus productos, sino también por la utilización de materiales reciclados, apuesta por la **eficiencia energética**, creando una línea de productos que contribuyen a reducir el efecto **Isla de calor**, los cuales, ofrecen un **SRI** superior a 80, favoreciendo de esta manera la posibilidad de obtener una buena puntuación en la **certificación LEED**.

*Tarimatec[®] products focus on **technological innovation** together with **sustainability**. They thus represent a perfect harmony between nature and technology. Plasticwood[®], the raw material used by Tarimatec[®], is composed of **50% recovered vegetable fibre** (rice husks), which do not come from logging, but from the by-products of cereal crops, which has a positive impact on the environment.*

*Moreover, all the components of the Tarimatec[®] product range are **100% recyclable**. Some of them are produced **100% from recycled materials**, some of those even from sea beds. This makes Tarimatec[®] an **eco-sustainable** alternative to the use of tropical wood, thus contributing to the non-deterioration of the environment.*

*Tarimatec[®], in addition to always bearing in mind the sustainability of the planet, not only because of the recyclability of its products, but also by using recycled materials, is committed to energy efficiency by creating a line of products that contribute to reducing the **heat island effect**. This, in turn, offers an **SRI** above 80, thus favouring the possibility of obtaining a good score in the **LEED certification**.*

Componentes

Components



Tarima sólida Nature
Solid deck Nature

Perfil tarima // Decking profile
149'5 x 20 x 2500 mm



Tarima hueca Tecno
Hollow deck Tecno

Perfil tarima // Decking profile
150 x 27 x 2500 mm



Tarima hueca Nature
Hollow deck Nature

Perfil tarima // Decking profile
150 x 27 x 2500 mm



Tarima hueca Nature
Hollow deck Nature

Perfil tarima // Decking profile
180 x 27 x 2500 mm



Perfil de terminación Nature
Baseboard side

180 x 10 x 3000 mm



Clip de inicio inox
Inox iron end clip

32 x 29 x 10 mm



Clip de fijación / tornillo aceroinox.
Installation clip / Inox iron screw

40 x 45 mm / 42 x 25 mm

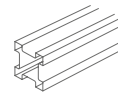

Rastral aluminio A
Aluminium joist A

49 x 49 x 3000 mm

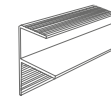

Perfil aluminio F
Aluminium profile F

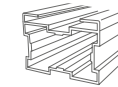

Rastral aluminio B
Aluminium joist B

50 x 30 x 3000 mm

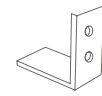

Escuadra Aluminio
Aluminium Square

40 x 40 x 13 mm

Componentes

Components

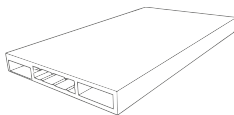

Perfil K2
K2 profile

110 x 15 x 3000 mm

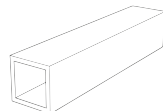

Perfil Annapurna
Annapurna profile

40 x 40 x 3000 mm

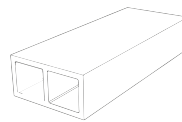

Perfil Annapurna 80
Annapurna 80 profile

80 x 40 x 3000 mm

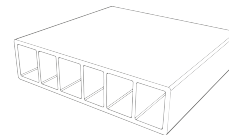

Perfil Annapurna 160
Annapurna 160 profile

160 x 40 x 3000 mm

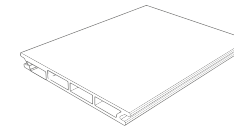

Perfil Mont Blanc
Mont Blanc profile

150 x 15 x 3000 mm



Chromatic
Wood
Ethnic
Mix & fun
Block
Paloalto
Centinela

Colecciones

Colections

Chromatic

Colección que pone en relevancia la versatilidad cromática de nuestra tarima. Un total de once referencias en acabados Tecno y Nature que completan un amplio abanico de color. Destacamos cómo novedad este año, la inclusión de los colores Cobalt y Moss, que aportan dinamismo y frescura a la familia.

Collection that highlights the chromatic versatility of our deck. A total of eleven references in Tecno and Nature finishes that complete a wide range of colours. Among this year's new products, we would like to highlight the inclusion of the colours Cobalt and Moss, which bring dynamism and freshness to this family.

Nature



Tecno

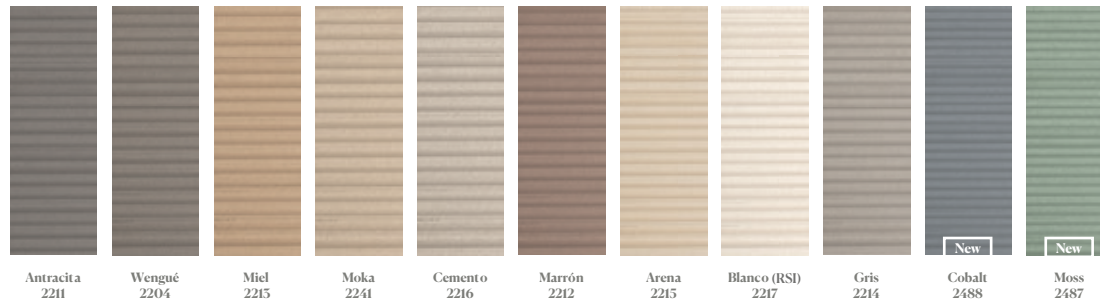





Wood

Inspirados en la sinuosa y la heterogénea belleza de la madera, nuestra colección Wood ofrece esa misma esencia pero con las prestaciones de nuestro material Tarimatec®.

Catorce colores que nos llevan desde la claridad y la ligereza del Silver o Luna al cuerpo y la contundencia del Sándalo o Cozumel.

Inspired by the sinuosity and heterogeneous beauty of wood, our Wood collection offers the same essence but with the advantages of our Tarimatec® material.

Fourteen colours that take us from the clarity and lightness of Silver or Moon to the body and forcefulness of Sandalwood or Cozumel.

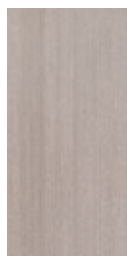

Nielsen
2481



Cinnamon
2565



Sándalo
2561



Ipé
2548



Greenwood
2550



Silver
2532



Nogal
2521



Havanna
2482



Cozumel
2577



Luna
2564



Polar
2547



Roble
2549



Castaño
2535



Teka
2526



Ethnic

Con Ethnic vamos un paso más allá, generando una experiencia mucho más sensorial con nuestro acabado superficial SURCO. Este año, además, añadimos los colores Índigo y Formentera, que complementan de manera sobresaliente a las anteriores referencias.

With Ethnic we go one step further, as our SURCO surface finish generates a much more sensory experience. This year, we have also added the colours Indigo and Formentera, stunning complements to the previous references.



Antique
2597



Iroko
2595



Bambú
2595



Lino
2598

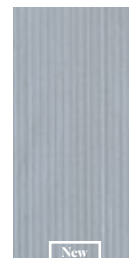

Índigo
2490



Formentera
2489





Mix & Fun

Tarimatec® cuenta con la gama de acabados y colores más completa del mercado; esto se pone en valor en la colección MIX&FUN, donde invitamos a nuestros clientes a jugar con ellos, para crear ambientes únicos y exclusivos.

MIX&FUN combina colores, largos y anchos para personalizar al máximo, cada proyecto con el toque personal del que lo imagina.

Tarimatec® offers the most complete range of finishes and colours; a value present on the MIX & FUN collection, where we invite our customers to play with our colours and create unique and exclusive environments.

MIX & FUN combines colours, wises and lengths to provide the maximum customization for each project, with the personal touch you have imagined.



Vertical

Cinco perfiles diferentes, para dar solución en cualquier acabado vertical: desde fachadas a vallas, pasando por celosías o mamparas visuales.

VERTICAL invita a nuestros clientes a buscar nuevas y diferentes aplicaciones.

Five new and different profiles to give a solution in any vertical finish: from cladding to fences, useful for blinds or visual screens.

VERTICAL shows our clients to look for new and different applications.

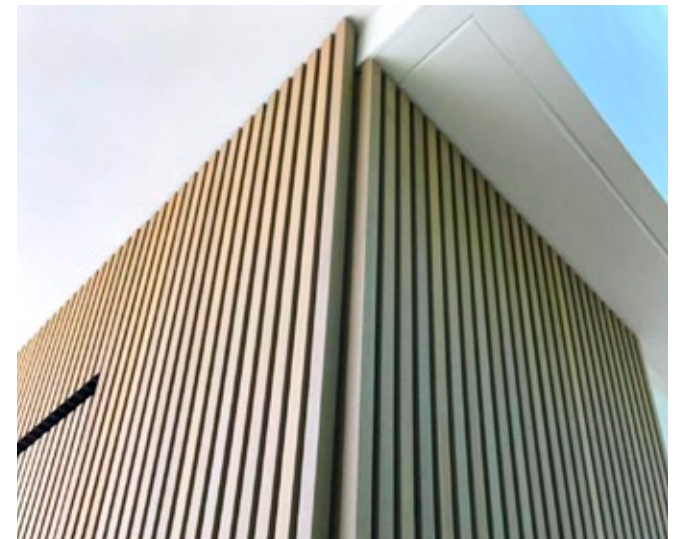



Docks

by Rafa Ortega





Familia de mobiliario para terrazas y zonas comunes, para acotar espacios mediante jardineras, bancos y elementos de almacenaje.

La contundencia de lo ligero. Hay un equilibrio entre lo ligero, lo natural y la resistencia. El acero y la "madera" fluyen de una manera natural para dar confort en el asiento y oxígeno con sus jardineras.

La sensación de estar en espacios naturales, tanto en outdoor como indoor, se cumple a la primera mirada. su horizontalidad le da la ligereza y sensación de flotar. Su perfil amable y ergonómico, le confiere un diseño exquisito.

Furniture line for terraces and common areas, to delimit spaces by means of planters, benches and storage elements.

The forcefulness of lightness. There is a balance between natural, lightness and endurance. Steel and 'wood' flow naturally to offer comfort for seating and oxygen thanks to the planters.

This produces the sensation of being in natural spaces, both outdoors and indoors, from the first glance. Its horizontal design lends it a lightness akin to floating. Its friendly and ergonomic profile gives it an exquisite design.



Banco macetero
Flower pot bench

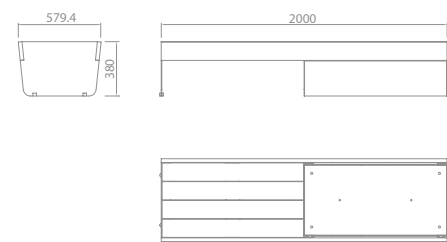

Acabado - Finish



Banco 2m
Bench 2m

Banco 1m
Bench 1m

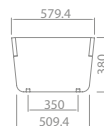
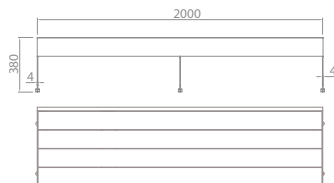

Acabado - Finish

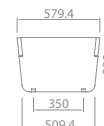
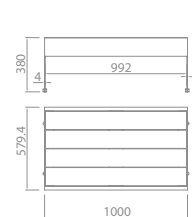

Acabado - Finish





Esquina macetero Flower pot corner

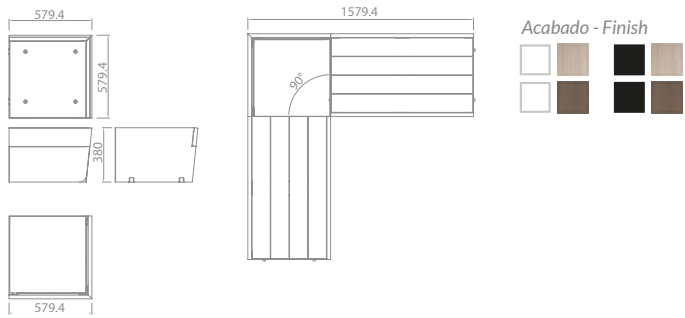

Macetero Flower pot

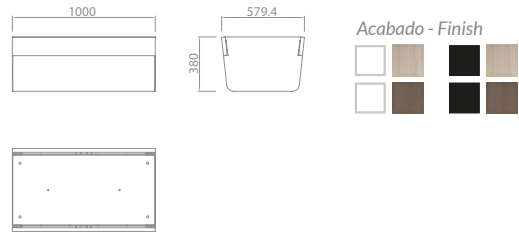



Baúl
Trunk

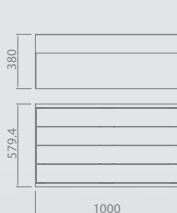

Acabado - Finish



Paloalto

by Tarimatec





La calidez y la elegancia en una valla, no es lo habitual. No es un elemento agresivo y frío, es un separador de espacios, con una textura suave y amigable.

Es telescópica, para adaptarse en los espacios escalonados, y así, mantener el efecto horizontal en su máximo posible, evitando escalonados en su cumbre.

Warmth and elegance are not typical qualities for a fence. This is not an aggressive and cold element, but rather a space separator, with a soft and friendly texture.

It is telescopic, to fit into staggered spaces. This will keep the horizontal effect as high as possible. This avoids staggered peaks.





Valla Paloalto
Paloalto Fence

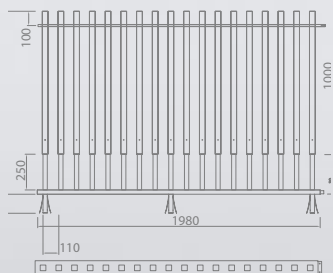

Acabado - Finish



La familia Centinela, es una valla de configuración telescópica, por lo que se adapta a espacios escalonados y así conservar la horizontalidad en su cumbre.

Permite poner tantas luminarias LED como sean necesarias o deseadas, iluminando y protegiendo accesos, propiedades, interiores de jardines de hoteles, espacios residenciales, etc.

Centinela family, is a telescopic fence, to fit into staggered spaces. This will keep the horizontal effect as high as possible. This avoids staggered peaks.

Centinela allows you to place as many LED lights as you need or want, illuminating and protecting entrances, properties, hotel garden interiors, residential spaces, etc.

Centinela

by Rafa Ortega





Valla Centinela
Centinela fence

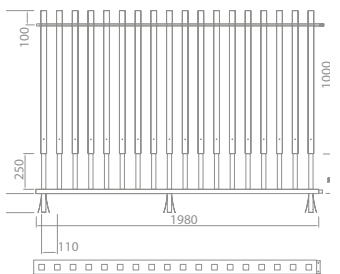

Acabado - Finish





Plásticos Viters
EXTRUSIÓN DE TUBOS Y PERFILES

C/ Oller, 30 Parque Empresarial · 46980 Paterna, Valencia. España
Tel. +34 96 134 02 17 · Fax. +34 96 134 05 67
comercial@viters.com · www.tarimatec.com

